

Sydney Wandmontage

Schildformat Höhe x Breite in mm	Artikel-Nummer
148 x 167	i 9600
297 x 233	i 9604
420 x 320	i 9603

Sydney Papiereinlagen

Format Höhe x Breite	Beschriftung	Artikel-Nummer	Verpackungseinheit in Stück
148 x 144	blanco	i 960010 - OP*	10
148 x 144	blanco	i 960050 - OP*	50
148 x 297	blanco i 9614 - OP		10
297 x 210	blanco i 9604 - OP		10
420 x 297	blanco i 9603 - OP		5

Papiereinlagen werden in RAL 9002 geliefert,
*) angestanzt am DIN A4 Bogen

Zubehör Bezeichnung	Artikel-Nummer	Format in mm
Software zur Beschriftung	i software	
Piktogramme einfarbig auf weißem Papier Design Otl Aicher	i 96pikto	148 x 144
Brandschutzzeichen (Laserdruck auf weißem Papier)		144 x 140

Beschriftung mit Brandschutzsymbol langnachleuchtend
Beschriftung mit Fluchtwegsymbol langnachleuchtend



i 004

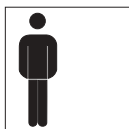

i 005



i 006



i 069



i 019



i 451



i 4501



i 453

Auszug aus dem Gesamtprogramm, weitere Edelstahl- und Acryl-Piktogramme unter Info-Programm am Ende dieser Preisliste.

Grundschild

Clippprofil

Papiereinlage

PVC-Abdeckhaube

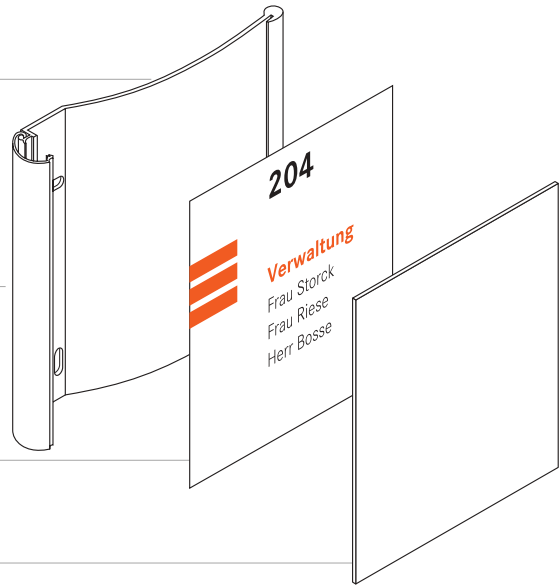

Sydney Wandmontage

Montage

1

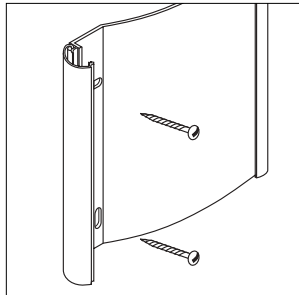

Das Clippprofil aufklappen. Nach dem Setzen der Dübel das Schild mit zwei Schrauben in der gewünschten Position und Ausrichtung anbringen.

Einlage der Beschriftung

1

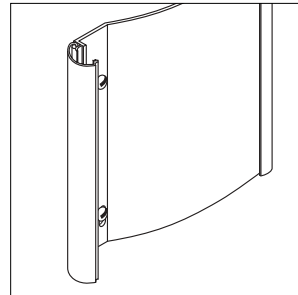

Das Clippprofil aufklappen und die PVC-Haube entnehmen.

2

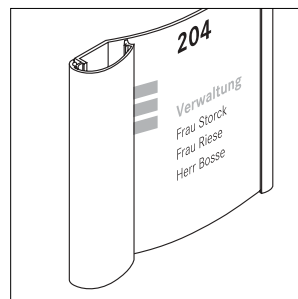

Nun kann die beschriftete Papiereinlage positioniert werden. Nach Einlage des Papiers die Abdeckhaube zunächst unter die Nut schieben, danach das Clippprofil schließen.

Sydney abgehängte Montage

Schildformat Höhe x Breite in mm	Artikel-Nummer
167 x 600 mit Stahlseil	i 9601
Automatik (anstelle Haken)	i 7732

Sydney Fahnenmontage

Schildformat Höhe x Breite in mm	Artikel-Nummer
148 x 167	i 9610
148 x 320	i 9614

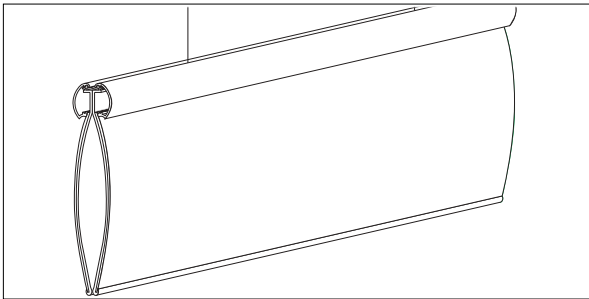

abgehängte
Montage

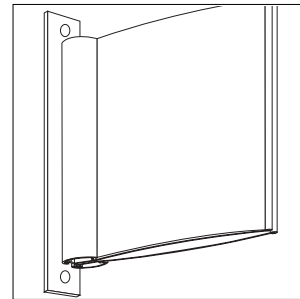

Fahnen-
montage

Sydney Hauptwegweiser

Schildformat Höhe x Breite in mm	Artikel-Nummer
830 x 319	i 96308
1080 x 319	i 96310
1330 x 319	i 96313
830 x 442	i 96408
1080 x 442	i 96410
1330 x 442	i 96413
830 x 616	i 96608
1080 x 616	i 96610
1330 x 616	i 9661
830 x 862	i 9680
1080 x 862	i 9681
1330 x 862	i 96813

Montage

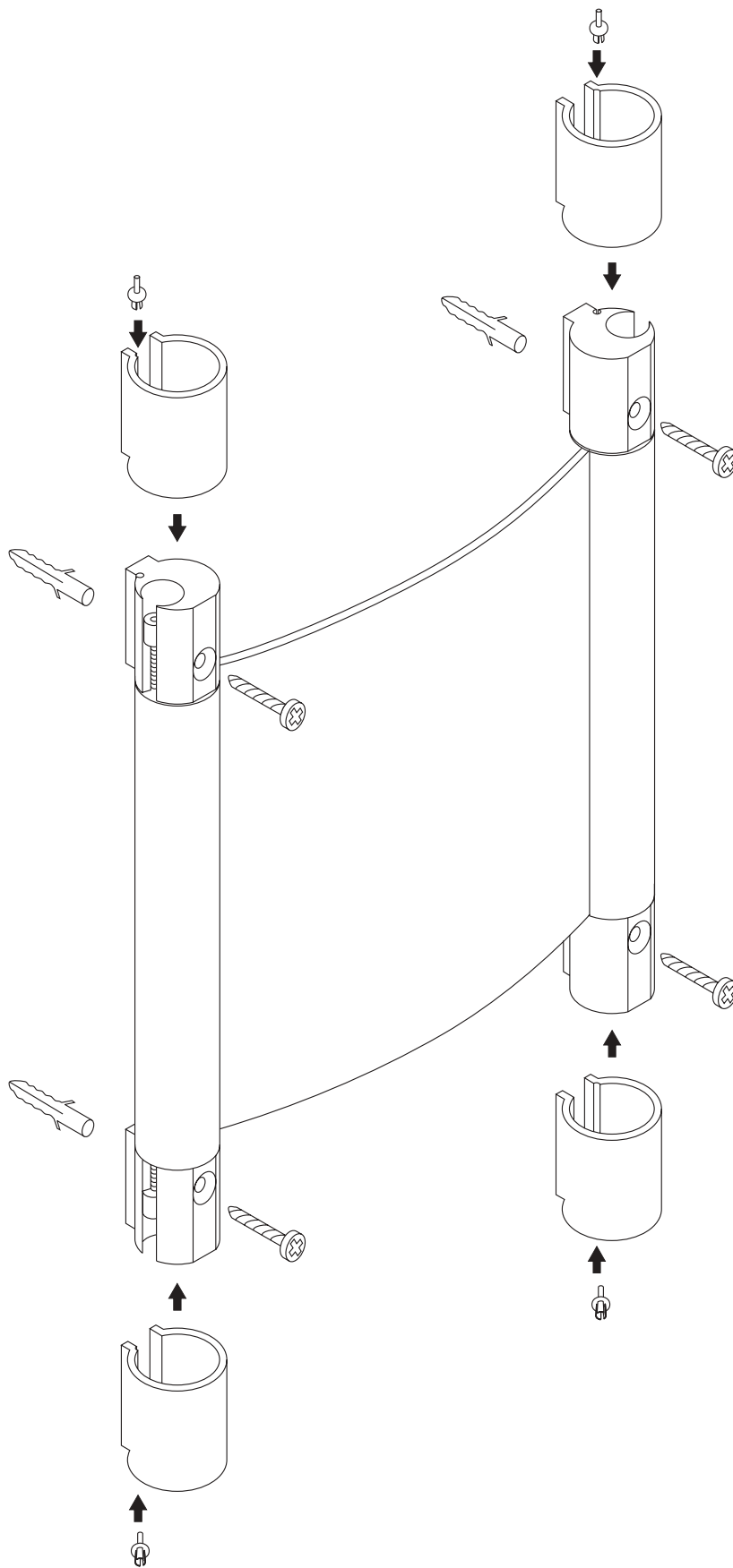

- 1
Alle vier mit Spreiznieten gesicherten Abdeckhauben abnehmen.
- 2
Durch die Wandhalter die Bohrstellen anzeichnen.
- 3
Nach dem Bohren und Dübelsetzen die Wandhalter anschrauben.
- 4
Die Abdeckhauben aufsetzen und mit den Spreiznieten sichern.